

軸付ホイール型ブラシ

Brushing points (wheel type)

各種材質 T形刷

B
ブラシ



- 高品質のブラシ用材料を厳選しています。
- 豊富な材料と形状を用意しましたので最適なものをご使用ください。
- 研磨・艶出しには研磨材のご使用をお勧めします。



黒毛 (豚)	白毛 (豚)	白羊毛 (山羊)	ブラウン (馬)	ナイロン 線径φ0.2	タンピコ (植物繊維)
B1111 (φ2.34) B1311 (φ3)	B1112 (φ2.34) B1312 (φ3)	B1113 (φ2.34) B1313 (φ3)	B1114 (φ2.34) B1314 (φ3)	B1115 (φ2.34) B1315 (φ3)	B1116 (φ2.34) B1316 (φ3)

NEW				
鉄波線 線径φ0.12	鉄波線 線径φ0.15	硬鋼線 線径φ0.1	ステンレス線 線径φ0.1	真ちゅう線 線径φ0.1
B1117 (φ2.34) ★ B1321 (φ3)	B1121 (φ2.34) B1321 (φ3)	B1118 (φ2.34) B1318 (φ3)	B1119 (φ2.34) B1319 (φ3)	B1120 (φ2.34) B1320 (φ3)

★印の商品は在庫無くなり次第、終了とさせていただきます。



黒毛 (豚)	白毛 (豚)	白羊毛 (山羊)	ブラウン (馬)	ナイロン 線径φ0.2	タンビコ (植物繊維)
B1211 (φ2.34) B1411 (φ3)	B1212 (φ2.34) B1412 (φ3)	B1213 (φ2.34) B1413 (φ3)	B1214 (φ2.34) B1414 (φ3)	B1215 (φ2.34) B1415 (φ3)	B1216 (φ2.34) B1416 (φ3)

鉄波線 線径φ0.12	NEW 鉄波線 線径φ0.15	硬鋼線 線径φ0.1	ステンレス線 線径φ0.1	真ちゅう線 線径φ0.1
B1217 (φ2.34) ★ B1417 (φ3) ★	B1221 (φ2.34) B1421 (φ3)	B1218 (φ2.34) B1418 (φ3)	B1219 (φ2.34) B1419 (φ3)	B1220 (φ2.34) B1420 (φ3)



黒毛 (豚)
B1511

白毛 (豚)	白羊毛 (山羊)	ブラウン (馬)	ナイロン 線径φ0.2	タンビコ (植物繊維)	硬鋼線 線径φ0.1	ステンレス線 線径φ0.1
B1512	B1513	B1514	B1515	B1516	B1518	B1519

★印の商品は在庫なくなり次第、終了とさせていただきます。

■安全のため突出し長さに注意し、最高使用回転数以下でご使用ください。 ■安全のため、保護メガネをご使用ください。
■寸法・仕様等を予告なく変更する事があります。

B
ブラシ

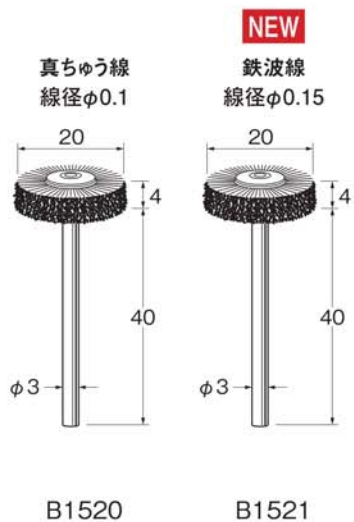

ホイール型ブラシ

Brushing wheels

各種材質 T 形刷



- 高品質のブラシ用材料を厳選しています。
- 豊富な材料と形状を用意しましたので最適なものをご使用ください。
- 研磨・艶出しには研磨材のご使用をお勧めします。
- マンドレールをご使用下さい。

B
ブラシ



最高使用回転数
allowable speed
最高使用转速



軸径
Shank dia
柄直径



ケース入数
pcs / pac
1 盒数



粒度
grain size
粒度

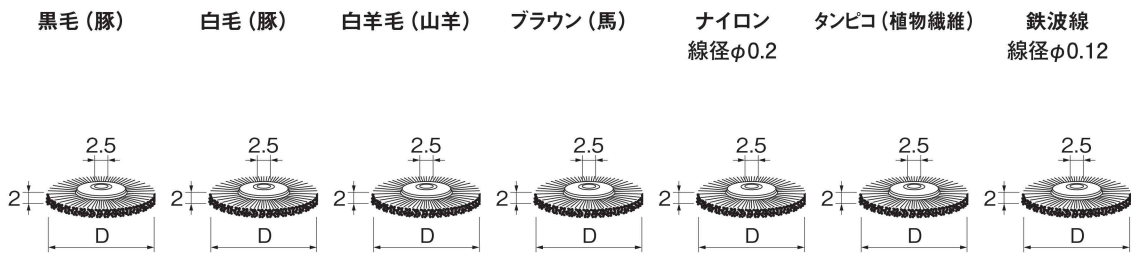

最高使用回転数 外径D

10,000min ⁻¹	φ20	B2111	B2112	B2113	B2114	B2115	B2116	B2117★
8,000min ⁻¹	φ25	B2211	B2212	B2213	B2214	B2215	B2216	B2217★

NEW

鉄波線
線径φ0.15

硬鋼線
線径φ0.1

ステンレス線
線径φ0.1

真ちゅう線
線径φ0.1

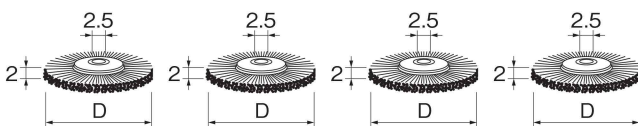

B2121	B2118	B2119	B2120
B2221	B2218	B2219	B2220

最高使用回転数及び外径Dは上の表に準じます。

マンドレール

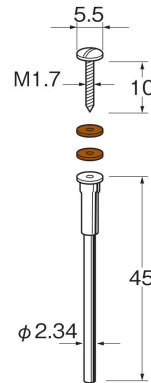

M1201

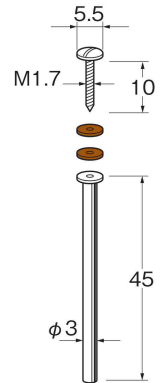

M1301

★印の商品は在庫無くなり次第、終了とさせていただきます。

■安全のため突出し長さに注意し、最高使用回転数以下でご使用ください。 ■安全のため、保護メガネをご使用ください。
■寸法・仕様等を予告なく変更する事があります。

軸付カップ型ブラシ

Brushing points (cup type)

各種材質碗形刷

B
ブラシ



- 高品質のブラシ用材料を厳選しています。
- 豊富な材料と形状を用意しましたので最適なものをご使用ください。
- 研磨・艶出しには研磨材のご使用をお勧めします。



最高使用回転数
allowable speed
最高使用转速



軸径
Shank dia
柄直径



ケース入数
pcs / pac
1盒数



粒度
grain size
粒度



黒毛 (豚)

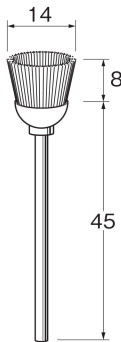

B3111 (φ2.34)

B3211 (φ3)

白毛 (豚)

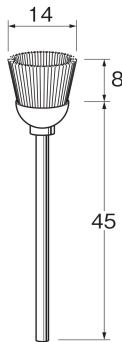

B3112 (φ2.34)

B3212 (φ3)

白羊毛 (山羊)

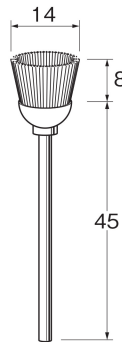

B3113 (φ2.34)

B3213 (φ3)

ブラウン (馬)

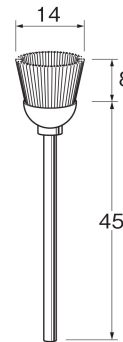

B3114 (φ2.34)

B3214 (φ3)

ナイロン
線径φ0.2

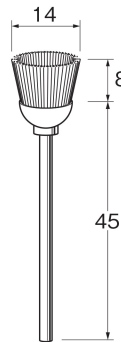

B3115 (φ2.34)

B3215 (φ3)

タンピコ (植物繊維)

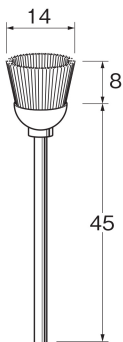

B3116 (φ2.34)

B3216 (φ3)

鉄波線
線径φ0.12

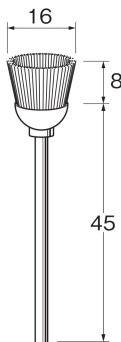

B3117 (φ2.34) ★

NEW

鉄波線
線径φ0.15

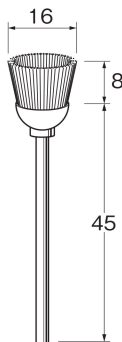

B3121 (φ2.34)

B3221 (φ3)

硬鋼線
線径φ0.1

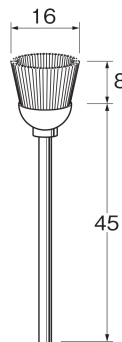

B3118 (φ2.34)

B3218 (φ3)

ステンレス線
線径φ0.1

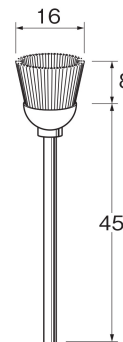

B3119 (φ2.34)

B3219 (φ3)

真ちゅう線
線径φ0.1

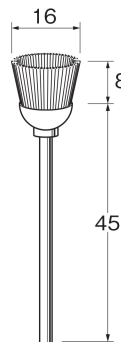

B3120 (φ2.34)

B3220 (φ3)

★印の商品は在庫無くなり次第、終了とさせていただきます。

カップ型ブラシ

Brushing cups

各種材質碗形刷



- 高品質のブラシ用材料を厳選しています。
- 豊富な材料と形状を用意しましたので最適なものをご使用ください。
- 研磨・艶出しには研磨材のご使用をお勧めします。
- マンドレールをご使用下さい。

B
ブラシ



黒毛 (豚)

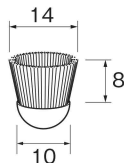

B3311

白毛 (豚)

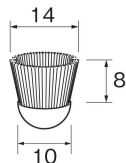

B3312

白羊毛 (山羊)

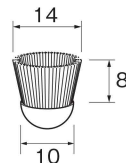

B3313

ブラウン (馬)

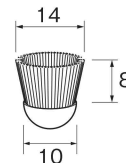

B3314

ナイロン
線径φ0.2

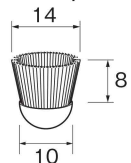

B3315

タンピコ (植物繊維)

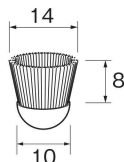

B3316

鉄波線
線径φ0.12

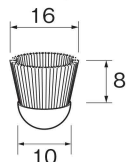

B3317★

NEW

鉄波線
線径φ0.15

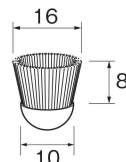

B3321

硬鋼線
線径φ0.1

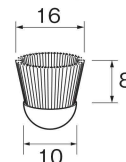

B3318

ステンレス線
線径φ0.1

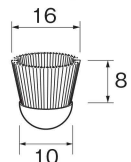

B3319

真ちゅう線
線径φ0.1

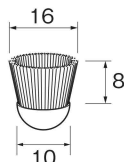

B3320

マンドレール

10,000
min⁻¹

φ2.34

5

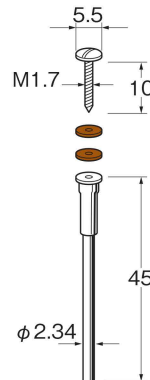

M1201

15,000
min⁻¹

φ3

5

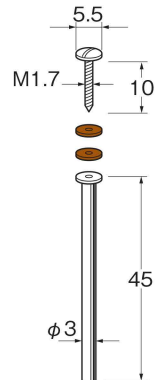

M1301

★印の商品は在庫なくなり次第、終了とさせていただきます。

■安全のため突出し長さに注意し、最高使用回転数以下でご使用ください。 ■安全のため、保護メガネをご使用ください。
■寸法・仕様等を予告なく変更する事があります。

軸付ベベル型ブラシ

Brushing point (bevelled type)

各種材質大碗形刷



- 高品質のブラシ用材料を厳選しています。
- コーナー部や広い底面の加工に適しています。

B
ブラシ



最高使用回転数
allowable speed
最高使用转速



軸径
Shank dia
柄直径



ケース入数
pcs / pac
1盒数



粒度
grain size
粒度

10,000 min⁻¹

φ3

5

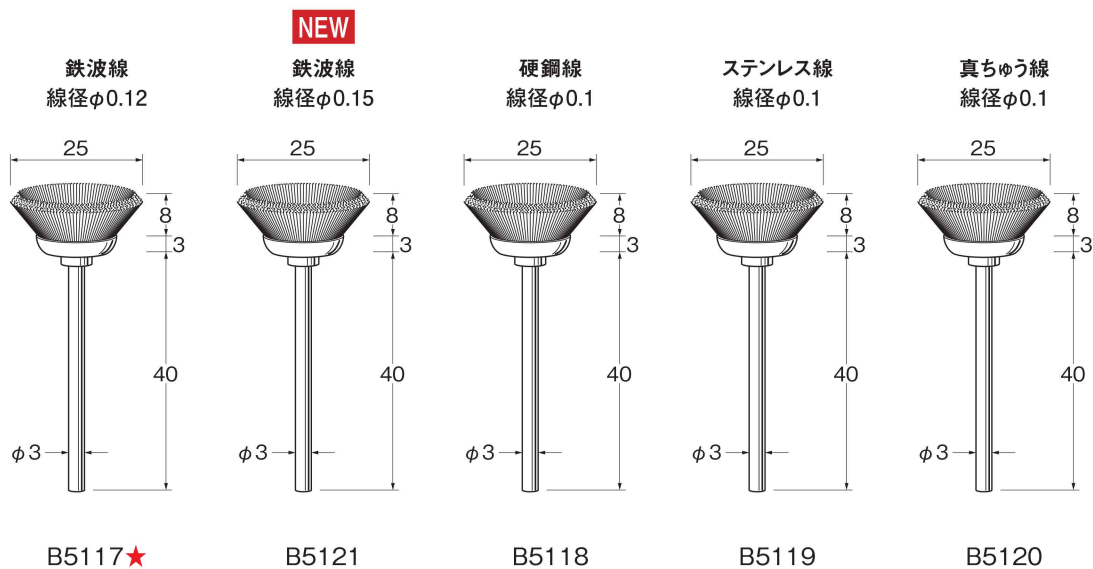

★印の商品は在庫無くなり次第、終了とさせていただきます。

- 安全のため突出し長さに注意し、最高使用回転数以下でご使用ください。
- 安全のため、保護メガネをご使用ください。
- 寸法・仕様等を予告なく変更する事があります。