



レシプロ用工具

Reciprocating tools

前后往返型振动式研磨机专用磨头



レシプロ用工具

Reciprocating tools

前後往返型振動式研磨機専用磨頭



各種金属の仕上げ研磨、ステンレス、銅、アルミ、各種合金、シリコン、磁性材料、プラスチック、石材等の表面研磨に適しています。



- 研磨作業中に砥石が折れません。
- 磨耗しにくく、長寿命で研磨コストの削減が可能です。
- 材質は、セラミック長繊維と熱硬化性樹脂からなる全く新しい複合材料で研磨性能が飛躍的に上がります。



最高使用回転数
allowable speed
最高使用转速



軸径
Shank dia
柄直径



ケース入数
pcs / pac
1 盒数



粒度
grain size
粒度

ホルダー付セラミックスティック砥石 形状はダイヤモンドヤスリで修正ができます。



砥粒の材質 結合剤

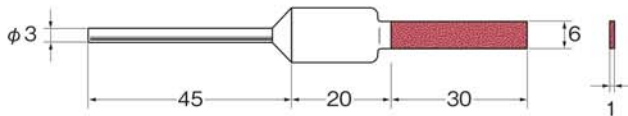

# 400	P1001
# 800	P1002
#1000	P1003
#1200	P1004

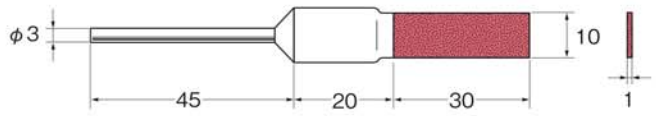

# 400	P1011
# 700	P1012
#1000	P1013
#1200	P1014

セラミックスティック砥石 形状はダイヤモンドヤスリで修正ができます。
レシプロ用スティックホルダーT2品番P7001をご使用下さい。



砥粒の材質 結合剤

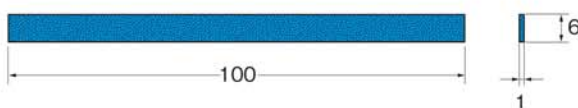

# 180	P1205
# 280	P1206
# 400	P1201
# 700	P1202
#1000	P1203
#1200	P1204
#3000	P1207★

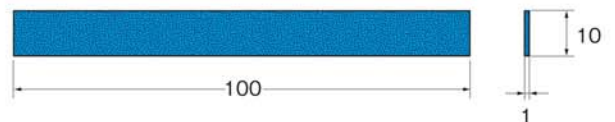

# 180	P1215
# 280	P1216
# 400	P1211
# 700	P1212
#1000	P1213
#1200	P1214
#3000	P1217★

★印の商品は在庫無くなり次第、終了とさせていただきます。

■安全のため突出し長さに注意し、最高使用回転数以下でご使用ください。 ■安全のため、保護メガネをご使用ください。
■寸法・仕様等を予告なく変更する事があります。

NEW ニュースーパーストーン



目詰まりせずかつ折れにくいので細かな面、微細な箇所の研磨作業に最適です。
形状はダイヤモンドヤスリで修正ができます。
レシプロ用スティックホルダーT2品番P7001をご使用下さい。

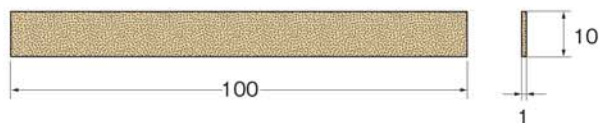
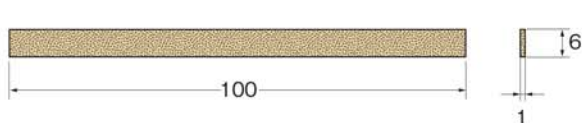

# 80	P1221
# 180	P1222
# 400	P1223
# 800	P1224
#1200	P1225

# 80	P1231
# 180	P1232
# 400	P1233
# 800	P1234
#1200	P1235

クリストンマトリックス砥石

形状はダイヤモンドヤスリで修正ができます。

レシプロ用スティックホルダー-T2品番P7001をご使用下さい。



砥粒の材質 結合剤
アルミナ 樹脂

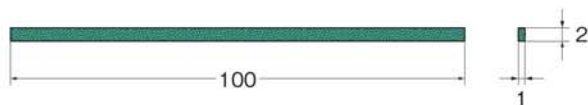

# 150	P1401
# 200	P1402
# 400	P1403
# 600	P1404
# 800	P1405
#1000	P1406

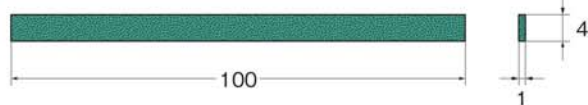

# 150	P1411
# 200	P1412
# 400	P1413
# 600	P1414
# 800	P1415
#1000	P1416



砥粒の材質 結合剤
アルミナ 樹脂

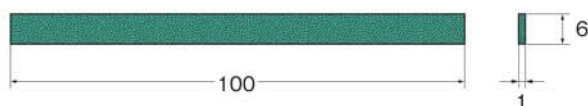

# 150	P1421
# 200	P1422
# 400	P1423
# 600	P1424
# 800	P1425
#1000	P1426

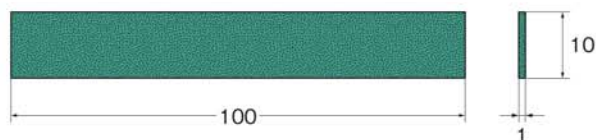

# 150	P1431
# 200	P1432
# 400	P1433
# 600	P1434
# 800	P1435
#1000	P1436



砥粒の材質 結合剤
アルミナ 樹脂

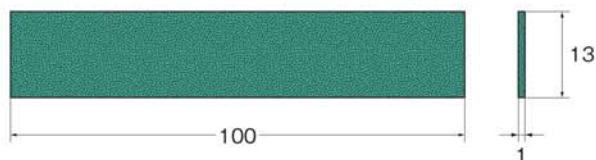

# 150	P1441
# 200	P1442
# 400	P1443
# 600	P1444
# 800	P1445
#1000	P1446

電着ダイヤモンドヤスリ

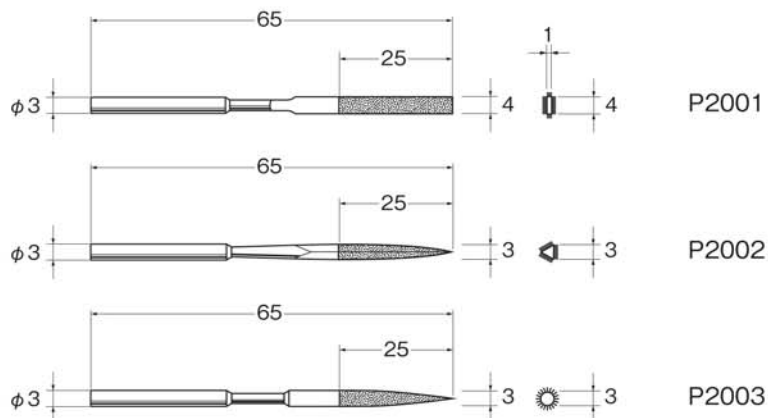

ダイヤモンド砥石 レシプロ用ツールホルダー M4品番P7002をご使用下さい。

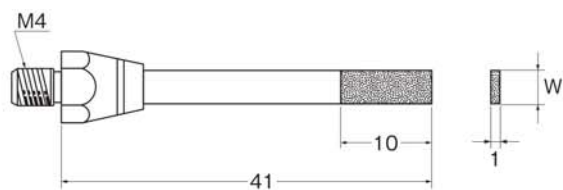

#1000 P3024★

	品番 (W=4)	品番 (W=5)
# 320	P3032★	P3042★
# 500	P3033★	P3043★
#1000	P3034★	P3044★

チップホルダー (小)

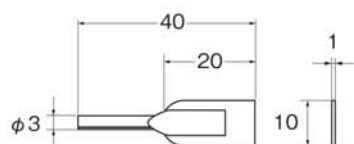

P4001

フリーチップホルダー

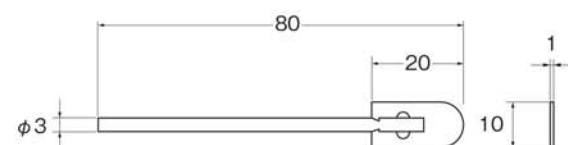

P4003

チップホルダー (大)

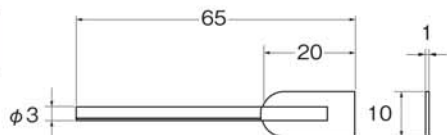

P4002

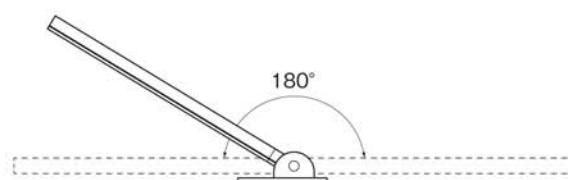

フェルトチップ (裏面接着剤付)

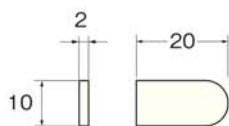

P4101

サンドペーパーチップ (耐水ペーパー裏面接着剤付)



#180	P4211
#240	P4212
#280	P4213
#320	P4214
#400	P4215

#600	P4216
#800	P4217
#1000	P4218
#1200	P4219

ゴム砥石チップ



厚み 3mm

#120	P5001
#220	P5002
#320	P5003

ラップ棒

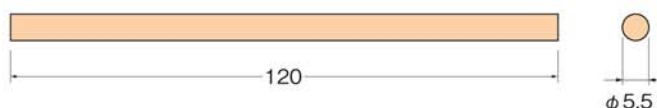

P6001

レシプロ用スティックホルダーT2 スティック砥石を挟んで使用します。

2

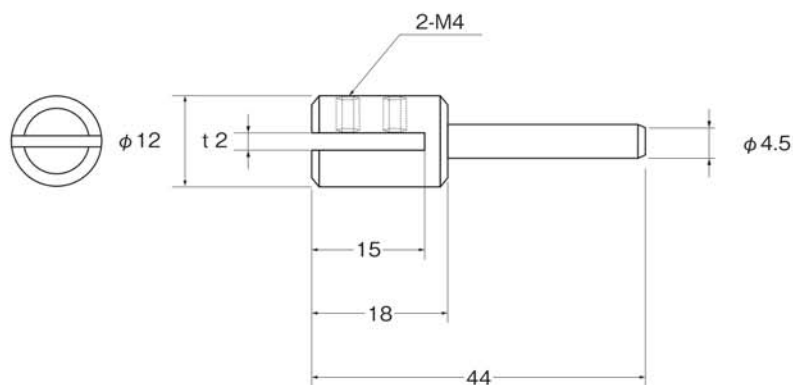

P7001

レシプロ用ツールホルダーM4 ダイヤモンド砥石 (P.204) をねじ込んで使用します。

2

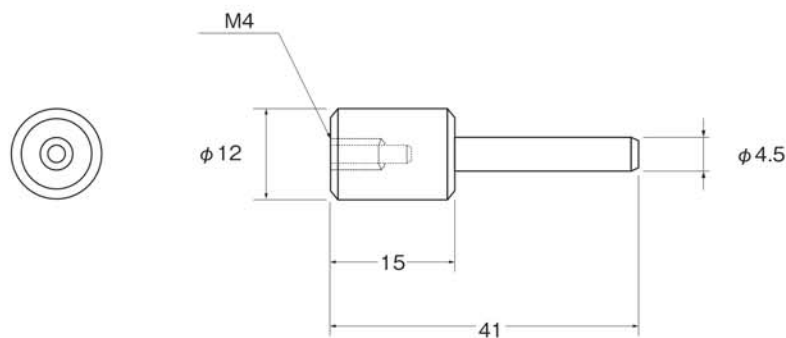

P7002

レシプロ用・ファイルユニット用アジャストホルダー スティック砥石や軸付工具が使用出来ます。

1

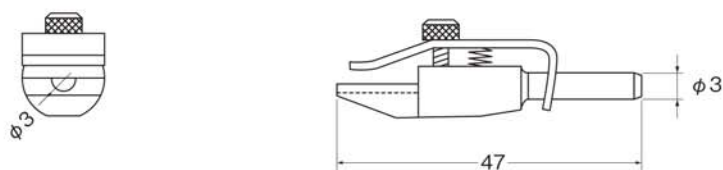

P7003

電着ダイヤモンドヤスリ

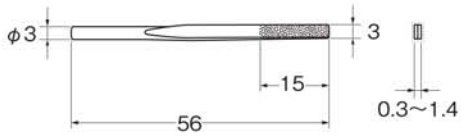

# 200	Q2171
# 400	Q2172
# 600	Q2173

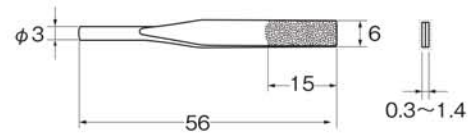

# 200	Q2181
# 400	Q2182
# 600	Q2183

電着ダイヤモンドヤスリ

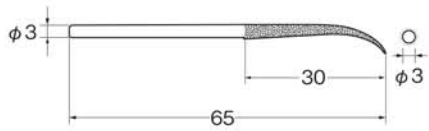

# 150	Q2191
# 200	Q2192
# 400	Q2193

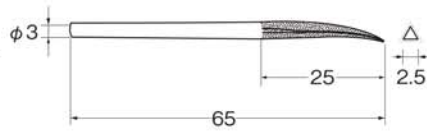

# 150	Q2201
# 200	Q2202
# 400	Q2203

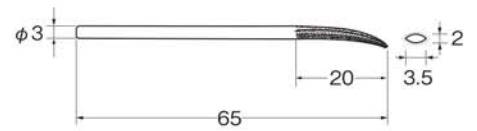

# 150	Q2211
# 200	Q2212
# 400	Q2213



φ6 軸径
Shank dia
柄直径

N0061 異形状ボラゾン砥石セット

セット内容 10本入

■N2010	N2106	N2110	N2206	N2210	
N2310	N2410	N2510	N2610	N2710	〈各1本〉
ケース	TS-01				



φ6 軸径
Shank dia
柄直径

N0062 機械研削用ボラゾン砥石セット 〈インターナル研削用〉

セット内容 10本入

■N5606	N5607	N5608	N5609	N5610	
N5611	N5612	N5613	N5614	N5615	〈各1本〉
ケース	TS-01				

▼ P レシプロ用工具セット | Set of reciprocating tools 前後往返型振動式研磨機専用磨头套装



P0011 レシプロ用工具セット

セット内容 35種504点入

ホルダー付セラミック スティック砥石	P1001～P1004・ P1011～P1014	〈各1本〉
セラミックスティック砥石	P1201～P1204・ P1211～P1214	〈各1本〉
電着ダイヤモンドヤスリ	P2001・P2002・P2003	〈各1本〉
ダイヤモンド砥石	P3024	〈1本〉
チップホルダー	P4001・P4002	〈各5本〉
チップホルダー	P4003	〈2本〉
フェルトチップ	P4101	〈20枚〉
サンドペーパーチップ	P4211～P4219	〈各50枚〉
ツールホルダー	P7001・P7002	〈各1本〉
ケース	TS-06	

ドレッサー

Dresser
磨石

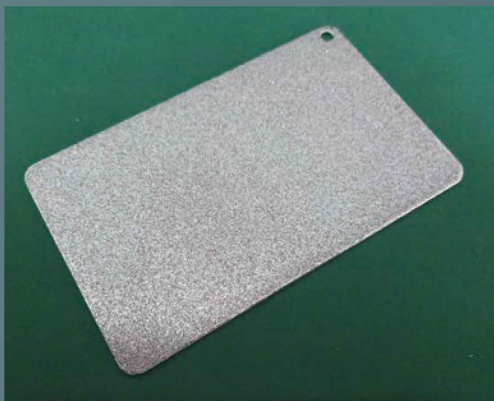

各種砥石の目立てから成形まで
幅広い用途にご使用いただけます。



最高使用回転数
allowable speed
最高使用转速



軸径
Shank dia
柄直径



ケース入数
pcs / pac
1盒数



粒度
grain size
粒度

電着ダイヤモンド

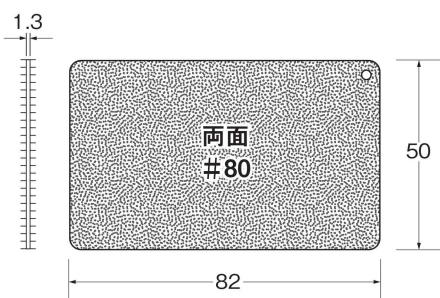

X5701

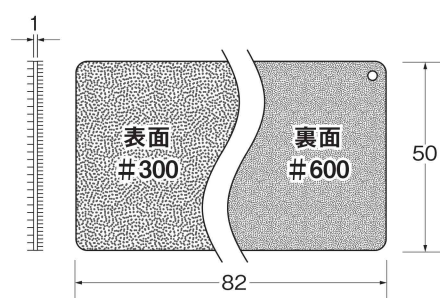

X5702

電着ダイヤモンド

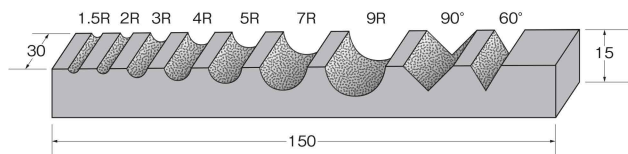

X5703

ドレッシング砥石

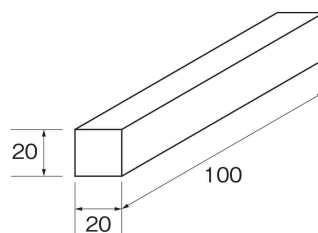

砥粒の材質



X5704
CBN用

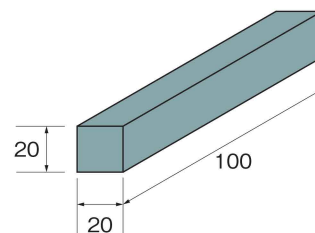

砥粒の材質



X5705
ダイヤモンド用

X
手作業用工具

■安全のため突出し長さに注意し、最高使用回転数以下でご使用ください。 ■安全のため、保護メガネをご使用ください。
■寸法・仕様等を予告なく変更する事があります。