

# ソニック用工具

Ultrasonic tools

超音波研磨机专用研磨头



# ソニック用工具 (一般研磨、仕上げ用)

Ultrasonic tools

超音波研磨機専用研磨頭



金型の研磨、部品の面取り、バリ取り、溶接後のスケール取り、プリント基板のパターンカット、プラスチック、ゴムの切断、彫金、貴金属の仕上げに適しています。



- リユーターソニック（超音波研磨装置）用に開発された専用工具で研磨力に優れ、美しい仕上げ面が得られます。
- 狭い溝、深いスリット、異形状の部品など作業内容に合わせて色々な種類と形状のものを用意しました。
- 仕上げ程度に合わせて多種類の粒度、材質の中からお選び下さい。



最高使用回転数  
allowable speed  
最高使用转速



軸径  
Shank dia  
柄直径



ケース入数  
pcs / pac  
1 盒数



粒度  
grain size  
粒度

## 電着ダイヤモンドヤスリ

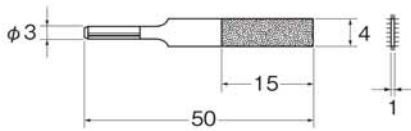

# 600 Q2116★

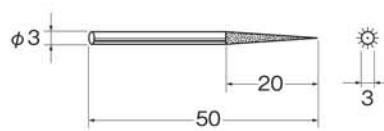

# 320 Q2133★  
# 600 Q2136★

## 電着ダイヤモンドヤスリ

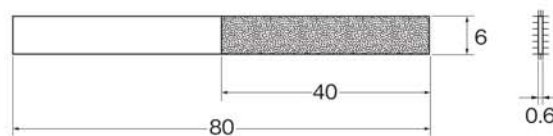

# 200 Q2142★  
# 320 Q2143★

★印の商品は在庫無くなり次第、終了とさせていただきます。

■安全のため突出し長さに注意し、最高使用回転数以下でご使用ください。 ■安全のため、保護メガネをご使用ください。  
■寸法・仕様等を予告なく変更する事があります。

### 電着ダイヤモンドヤスリ

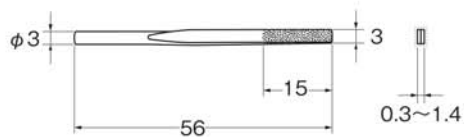

# 200	Q2171
# 400	Q2172
# 600	Q2173

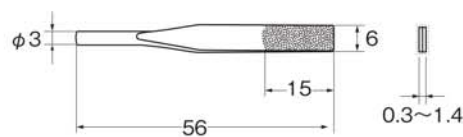

# 200	Q2181
# 400	Q2182
# 600	Q2183

### 電着ダイヤモンドヤスリ

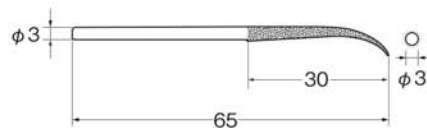

# 150	Q2191
# 200	Q2192
# 400	Q2193

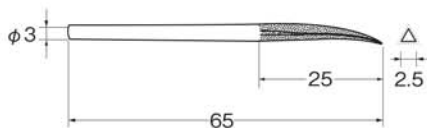

# 150	Q2201
# 200	Q2202
# 400	Q2203

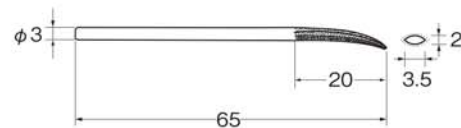

# 150	Q2211
# 200	Q2212
# 400	Q2213

Q  
ソニック用工具

### NEW 電着フレキシブルダイヤモンドヤスリ



折り曲げて使用する事ができます。

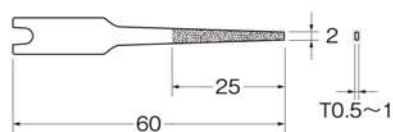
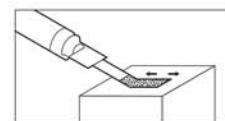

# 150	Q2301
# 200	Q2302
# 400	Q2303
# 600	Q2304

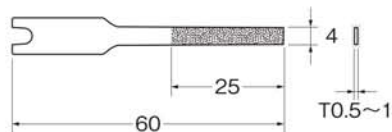

# 150	Q2401
# 200	Q2402
# 400	Q2403
# 600	Q2404

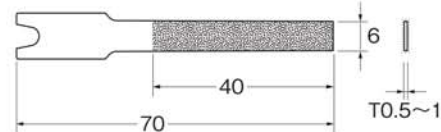

# 150	Q2501
# 200	Q2502
# 400	Q2503
# 600	Q2504

セラミックスティック砥石 形状はダイヤモンドヤスリで修正ができます。

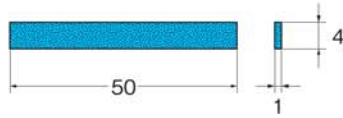

# 180	Q4115
# 280	Q4116
# 400	Q4111
# 700	Q4112
#1000	Q4113
#1200	Q4114
#3000	Q4117★



# 180	Q4215
# 280	Q4216
# 400	Q4211
<b>NEW</b> # 700	Q4218
#1000	Q4213
#1200	Q4214
#3000	Q4217★

Q4212はP213へ移動しました。

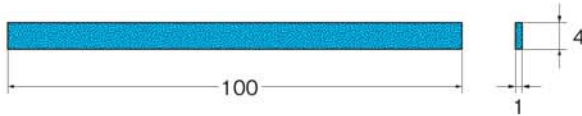

# 180	Q4125
# 280	Q4126
# 400	Q4121
# 700	Q4122
#1000	Q4123
#1200	Q4124
#3000	Q4127★

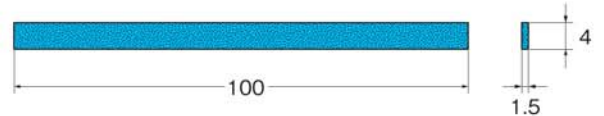

# 180	Q4135
# 280	Q4136
# 400	Q4131
# 700	Q4132
#1000	Q4133
#1200	Q4134

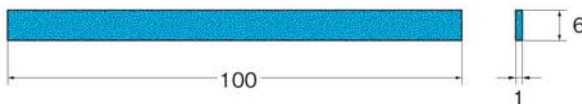

# 180	Q4225
# 280	Q4226
# 400	Q4221
# 700	Q4222
#1000	Q4223
#1200	Q4224
#3000	Q4227★

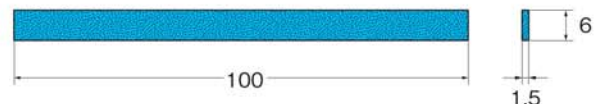

# 180	Q4235
# 280	Q4236
# 400	Q4231
# 700	Q4232
#1000	Q4233
#1200	Q4234

★印の商品は在庫なくなり次第、終了とさせていただきます。

■安全のため突出し長さに注意し、最高使用回転数以下でご使用ください。 ■安全のため、保護メガネをご使用ください。  
■寸法・仕様等を予告なく変更する事があります。

セラミックスティック砥石 形状はダイヤモンドヤスリで修正ができます。

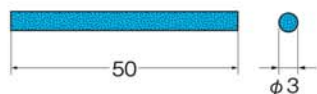

# 180	Q4305
# 280	Q4306
# 400	Q4301
# 700	Q4302
#1000	Q4303
#1200	Q4304
#3000	Q4307★

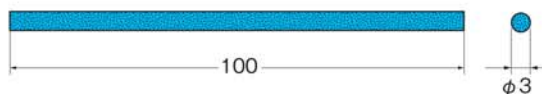

# 180	Q4405
# 280	Q4406
# 400	Q4401
# 700	Q4402
#1000	Q4403
#1200	Q4404
#3000	Q4407★

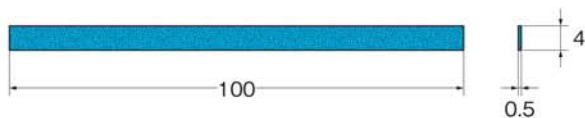

# 180	X2165
# 280	X2166
# 400	X2161
# 700	X2162
#1000	X2163
#1200	X2164

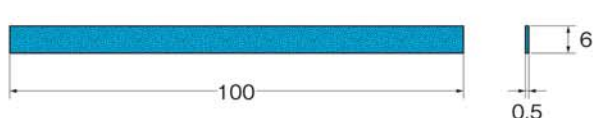

# 180	X2245
# 280	X2246
# 400	X2241
# 700	X2242
#1000	X2243
#1200	X2244

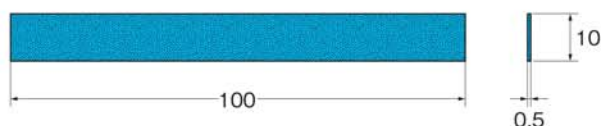

# 180	X2365
# 280	X2366
# 400	X2361
# 700	X2362
#1000	X2363
#1200	X2364

★印の商品は在庫無くなり次第、終了とさせていただきます。

**NEW** ニュースーパーストーン

目詰まりせずかつ折れにくいので細かな面、微細な箇所の研磨作業に最適です。  
形状はダイヤモンドヤスリで修正ができます。

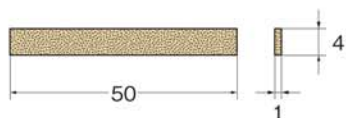

# 80	Q4411
# 180	Q4412
# 400	Q4413
# 800	Q4414
#1200	Q4415

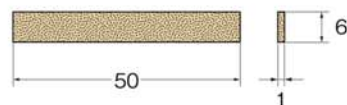

# 80	Q4421
# 180	Q4422
# 400	Q4423
# 800	Q4212
#1200	Q4425

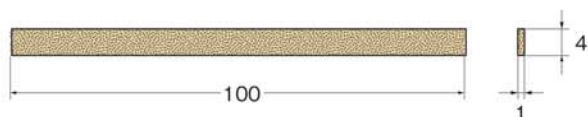

# 80	Q4431
# 180	Q4432
# 400	Q4433
# 800	Q4434
#1200	Q4435

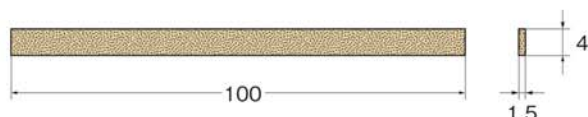

# 80	Q4441
# 180	Q4442
# 400	Q4443
# 800	Q4444
#1200	Q4445

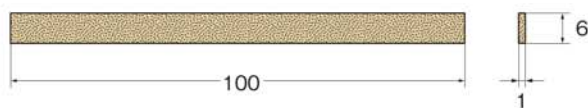

# 80	P1221
# 180	P1222
# 400	P1223
# 800	P1224
#1200	P1225

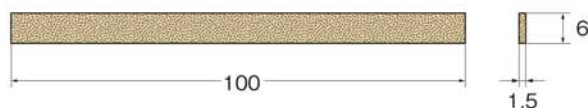

# 80	Q4451
# 180	Q4452
# 400	Q4453
# 800	Q4454
#1200	Q4455

**NEW** ニュースーパーストーン

目詰まりせずかつ折れにくいので細かな面、微細な箇所の研磨作業に最適です。  
形状はダイヤモンドヤスリで修正ができます。

砥粒の材質 結合剤  
 セラミック 樹脂

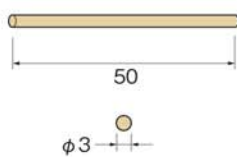

# 80	G5131
# 180	G5132
# 400	G5133
# 800	G5134
#1200	G5135

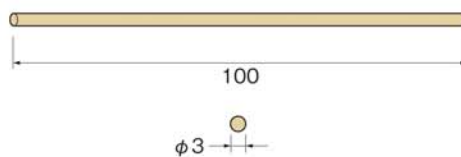

# 80	G5151
# 180	G5152
# 400	G5153
# 800	G5154
#1200	G5155

砥粒の材質 結合剤  
 セラミック 樹脂



# 80	X2431
# 180	X2432
# 400	X2433
# 800	X2434
#1200	X2435

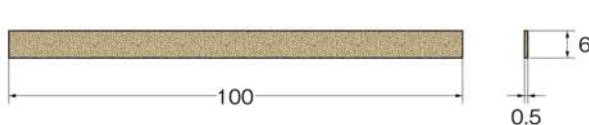

# 80	X2441
# 180	X2442
# 400	X2443
# 800	X2444
#1200	X2445

Q  
ソニック用工具

砥粒の材質 結合剤  
 セラミック 樹脂

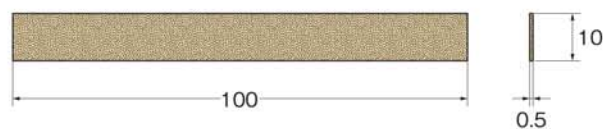

# 80	X2461
# 180	X2462
# 400	X2463
# 800	X2464
#1200	X2465

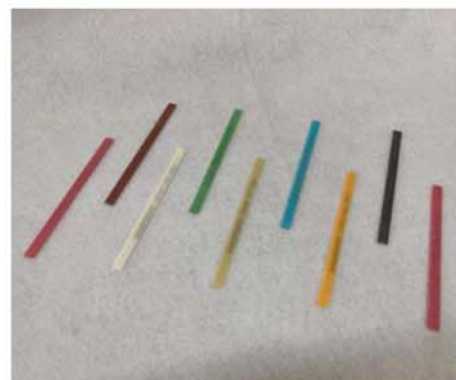

# ソニック用工具 (クリストンマトリックス)

## Ultrasonic tools

超音波研磨機専用研磨頭



クリストンマトリックスはアルミナ長繊維とエポキシ樹脂からなる複合材で、結晶の純度・結合性が高く、かつてない研削性と仕上がり、曲げ強度を備えています。これまで困難であったより硬いワークのバリ取りや研磨に最適です。



クリストンマトリックス砥石 形状はダイヤモンドヤスリで修正ができます。



# 150	Q4501
# 200	Q4502
# 400	Q4503
# 600	Q4504
# 800	Q4505
#1000	Q4506

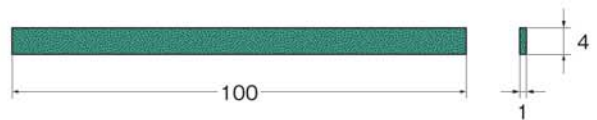

# 150	Q4511
# 200	Q4512
# 400	Q4513
# 600	Q4514
# 800	Q4515
#1000	Q4516



# 150	Q4521
# 200	Q4522
# 400	Q4523
# 600	Q4524
# 800	Q4525
#1000	Q4526

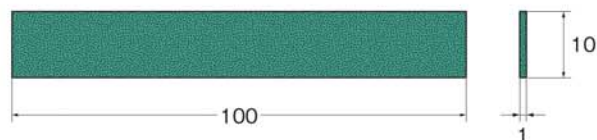

# 150	Q4531
# 200	Q4532
# 400	Q4533
# 600	Q4534
# 800	Q4535
#1000	Q4536

■安全のため突出し長さに注意し、最高使用回転数以下でご使用ください。 ■安全のため、保護メガネをご使用ください。  
■寸法・仕様等を予告なく変更する事があります。



クリストンマトリックス砥石 形状はダイヤモンドヤスリで修正ができます。



砥粒の材質 結合剤

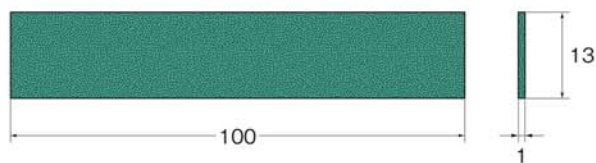

# 150	Q4541
# 200	Q4542
# 400	Q4543
# 600	Q4544
# 800	Q4545
#1000	Q4546

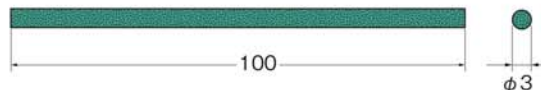

# 150	Q4601
# 200	Q4602
# 400	Q4603
# 600	Q4604
# 800	Q4605
#1000	Q4606

## Q

### ソニック用工具

**NEW** ウッドラッピングチップ ハードタイプ。金型などの研磨、ツヤ出しに適しています。

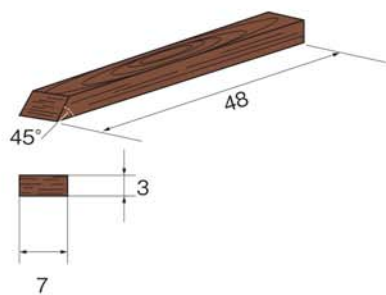

Q4801

# ソニック用工具 (タガネ、ナイフ、ヘラ)

Ultrasonic tools  
(for engraving, cutting, polishing)  
超音波研磨機専用彫刻刀具



- タガネは彫金加工用に開発された専用工具で貴金属の彫刻等に使用します。
- ヘラは貴金属の仕上げ、ツヤ出し用に開発された専用工具で高精度、高品質、耐久性に優れています。
- ヘラを材料に軽く当て、小きざみに横にすべらせて使用します。力を入れすぎるとなめらかな光沢が得られません。



最高使用回転数  
allowable speed  
最高使用转速



軸径  
Shank dia  
柄直径



ケース入数  
pcs / pac  
1盒数



粒度  
grain size  
粒度



## 超硬タガネ彫刻用

絵や文字彫り、宝石の石留めなど彫金、宝飾加工に適しています。

1.毛彫  
形 (90°) の彫刻



ツメおこしなどに  
使用

2.片切  
形の彫刻



ツメおこしなどに  
使用

3.丸彫  
形の彫刻



ツメおこしなどに  
使用

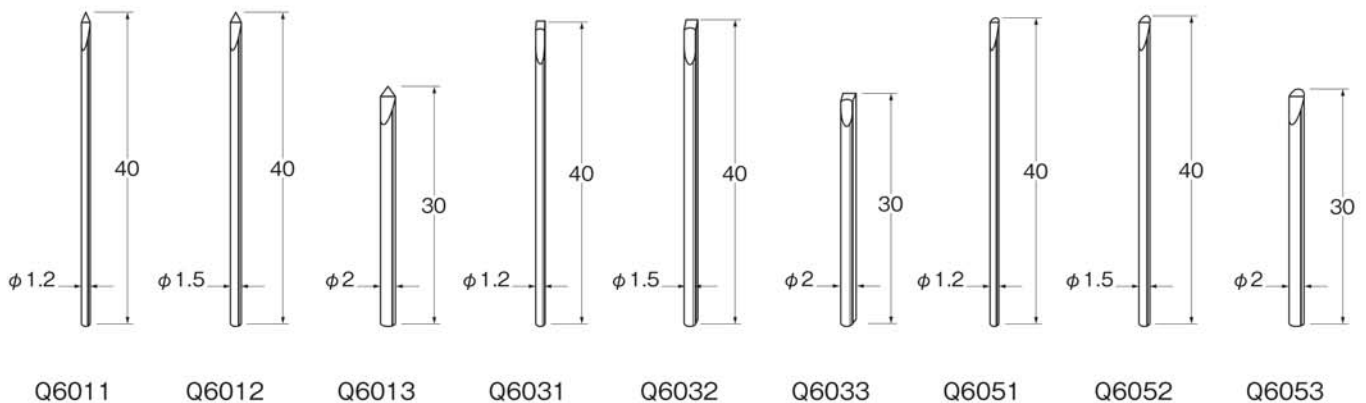

## 超硬ナイフ (タガネタイプ)

品物の表面の剥離、キャスト肌の処理、ロー付けの修正、ガラスファイバー、プラスチックなどの削りや切断などに適しています。

4.多条彫  
形の彫刻



1.片刃

2.両刃

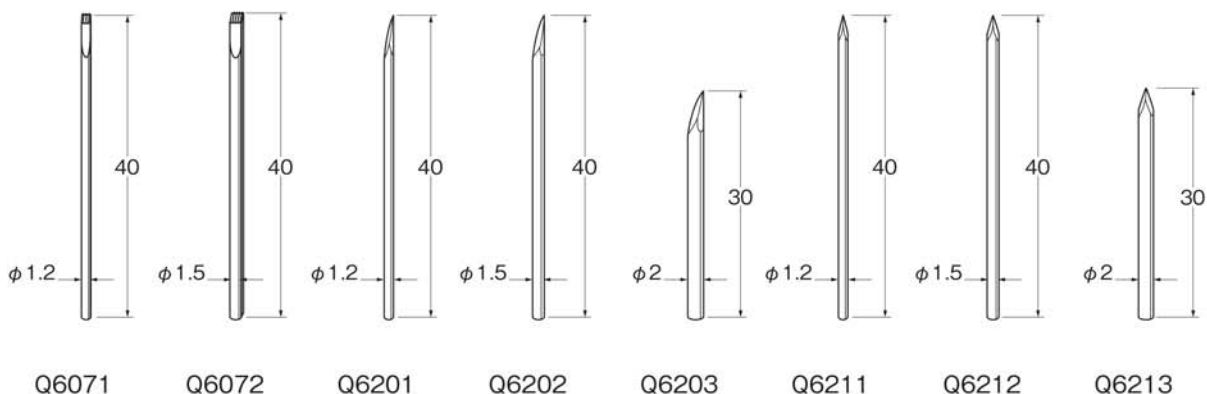

■安全のため突出し長さに注意し、最高使用回転数以下でご使用ください。 ■安全のため、保護メガネをご使用ください。  
■寸法・仕様等を予告なく変更する事があります。

20

スチールナイフ プラスチック、フィルム、ゴムなどの削りや切断に適しています。

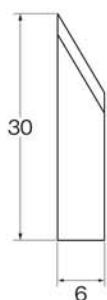

厚さ0.5

Q6221★

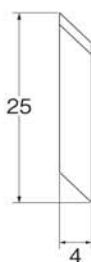

厚さ0.4

Q6222★

1

超硬ヘラ (仕上げ用)

1.円すい  
細かい部分の仕上げなどに使用します。

2.ふくらみのある円すい  
やや面のある部分の仕上げなどに使用します。

3.平  
やや面のある部分を更に広く仕上げるときに  
使用します。

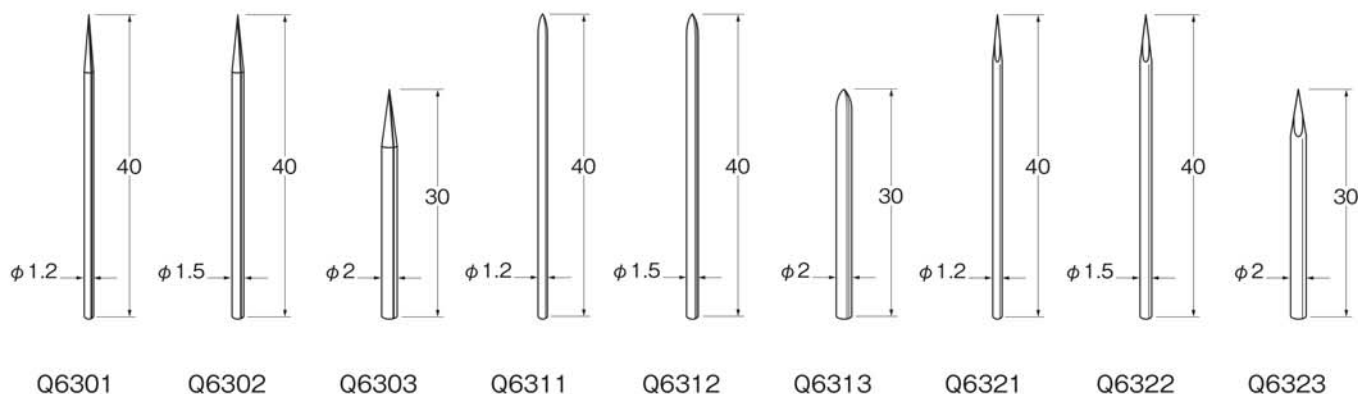

1

4.半球  
先端部のRを使い丸い溝の部分の仕上げ  
などに使用します。

5.球  
先端部の球を使い丸い溝などの部分の仕上げ  
などに使用します。

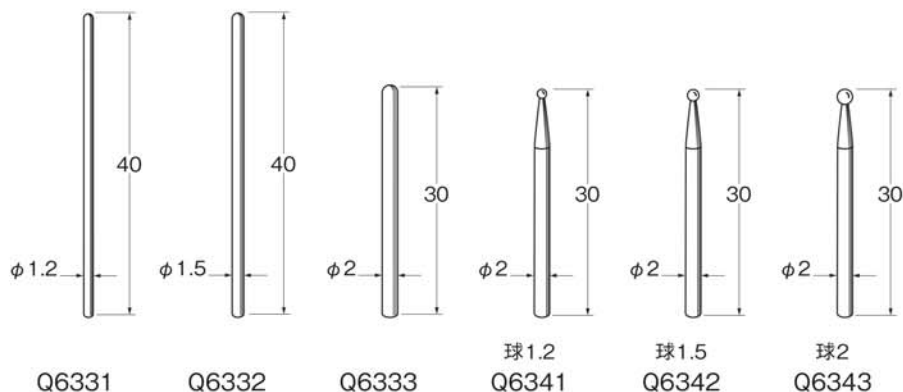

★印の商品は在庫無くなり次第、終了とさせていただきます。

# 超音波研磨装置LS-45用ツールホルダー

Ultrasonic tools holder

超音波研磨機専用附属夹头



最高使用回転数  
allowable speed  
最高使用转速



軸径  
Shank dia  
柄直径



ケース入数  
pcs / pac  
1盒数



粒度  
grain size  
粒度



LS-45用ツールチャックアダプタ付  
タガネ、ヘラを入れて使します。

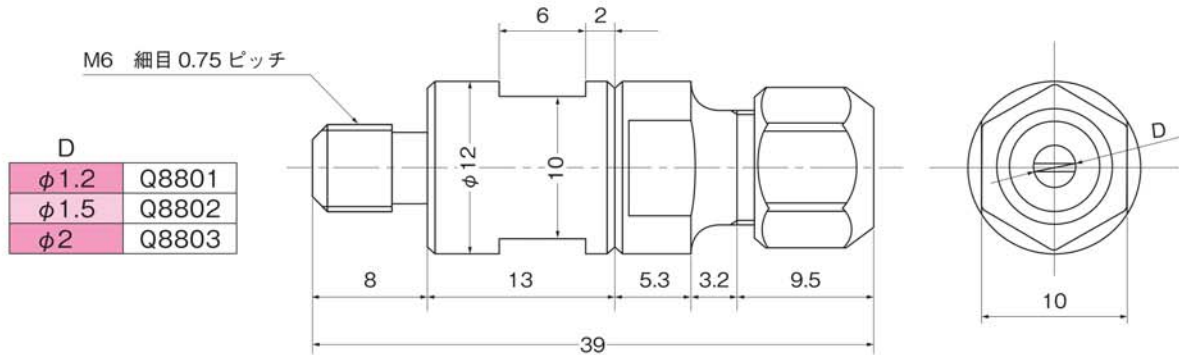

LS-45用ツールチャックφ3

ダイヤモンド工具、セラミックス丸棒、ラッピング用丸棒、超硬工具などのφ3軸工具を入れて使します。

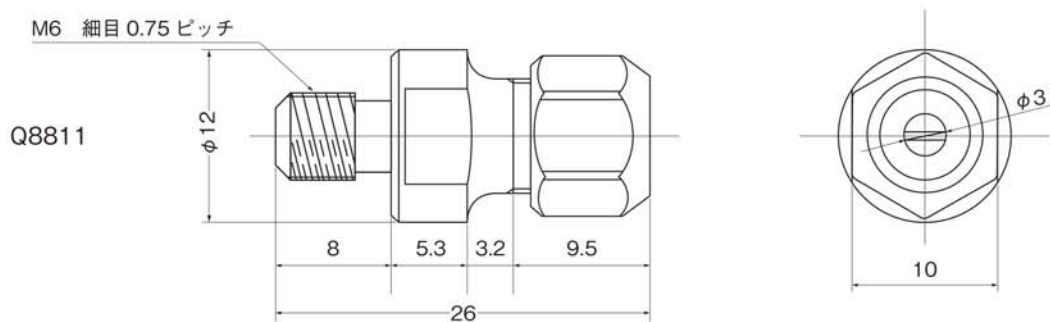

LS-45用延長アダプタM6

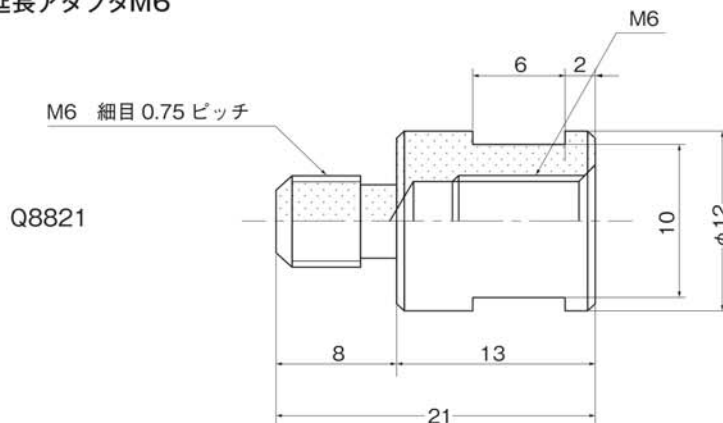



### LS-45用砥石ホルダー

ダイヤモンド工具、セラミックスティック砥石、ラッピング工具などを挟んで使用します。

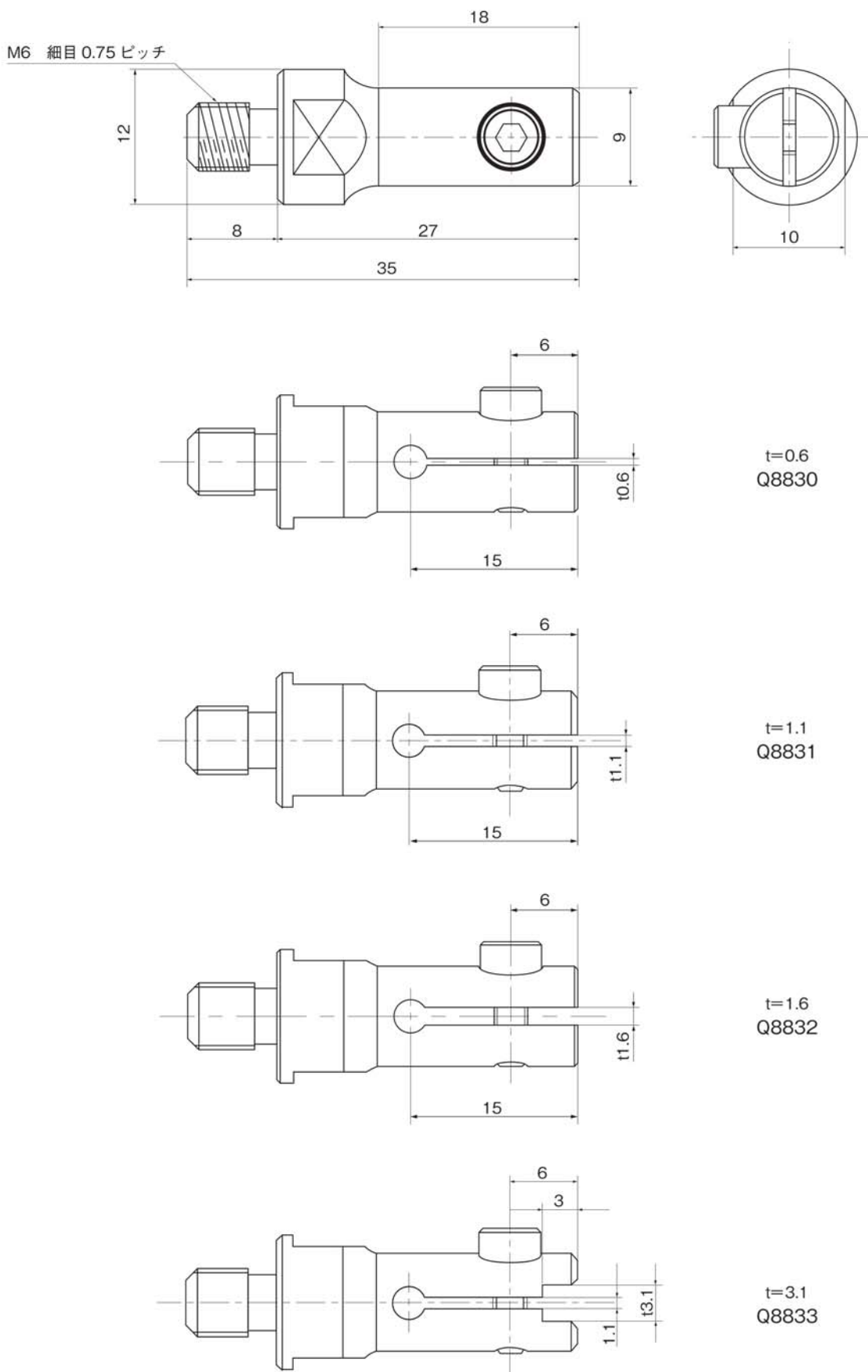

▼ Q ソニック用工具セット | Set of ultrasonic tools 超音波研磨機専用磨頭套装

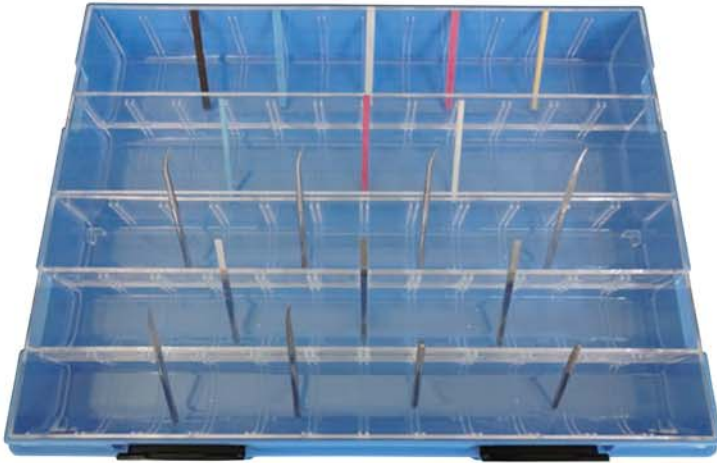

**Q0021** ソニック用工具セット

セット内容		19本入
電着ダイヤモンド砥石	D3230・D3330	
電着ダイヤモンドヤスリ	Q2171・Q2172・Q2173・ Q2191・Q2192・Q2193・ Q2201・Q2202・Q2203	
セラミックスティック砥石	Q4111・Q4112・Q4113・ Q4114・Q4301・Q4302・ Q4303・Q4304	(各1本)
ケース	TS-06	

リ  
ユ  
ー  
タ  
ー  
工  
具  
セ  
ツ  
ト

▼ R 弾性砥石セット | Set of rubber polishing points 弾性橡胶研磨頭套装



軸径  
Shank dia  
柄直径  
φ2.34

**R0011** 軸付シリコンゴム砥石セット

セット内容		58本入
■R1011	R1012 R1021 R1022 R1031	
	R1032 R1041 R1042 R1051 R1052	
	R1061 R1062 R1071 R1072 R1081	
	R1082 R1111 R1112 R1121 R1122	
	R1131 R1132 R1141 R1142 R1161	
	R1162 R1192	(各2本)
	R1181	(1本)
■M2201		(3本)
ケース	TS-03	



軸径  
Shank dia  
柄直径  
φ3

**R0031** 軸付セラミックゴム砥石セット  
(金属用)

セット内容		72本入
■R2111 ~ R2116	R2121 ~ R2126	
R2131 ~ R2136	R2141 ~ R2146	
R2151 ~ R2156	R2161 ~ R2166	(各2本)
ケース	TS-03	

■安全のため突出し長さに注意し、最高使用回転数以下でご使用ください。 ■安全のため、保護メガネをご使用ください。  
■寸法・仕様等を予告なく変更する事があります。

# ドレッサー

Dresser  
磨石

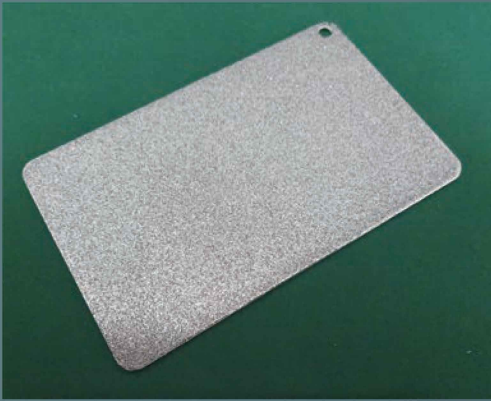

各種砥石の目立てから成形まで  
幅広い用途にご使用いただけます。



## 電着ダイヤモンド

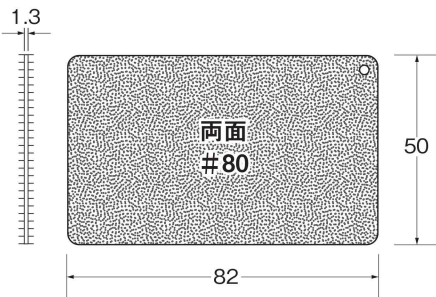

X5701

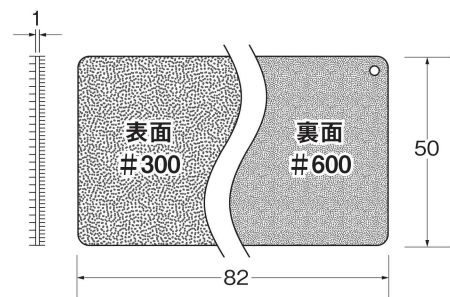

X5702

## 電着ダイヤモンド

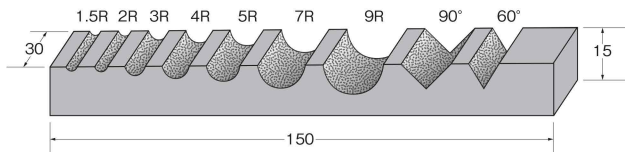

X5703

## ドレッシング砥石

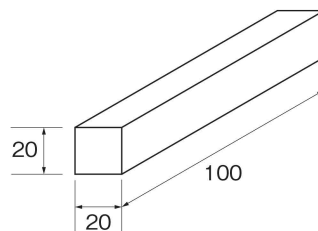

砥粒の材質



X5704  
CBN用

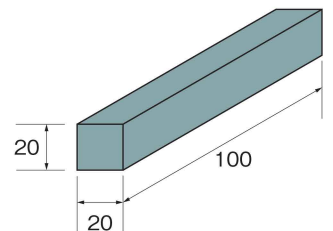

砥粒の材質



X5705  
ダイヤモンド用

X  
手作業用工具

■安全のため突出し長さに注意し、最高使用回転数以下でご使用ください。 ■安全のため、保護メガネをご使用ください。  
■寸法・仕様等を予告なく変更する事があります。