



手作業用工具

Manually tool 手动工具



電着ダイヤモンドヤスリ

Electrodeposited
diamond file
电镀金刚石锉刀

高品質なダイヤモンドを使用しており、研削力に優れ、長寿命です。



最高使用回転数
allowable speed
最高使用转速



軸径
Shank dia
柄直径



ケース入数
pcs / pac
1盒数



粒度
grain size
粒度

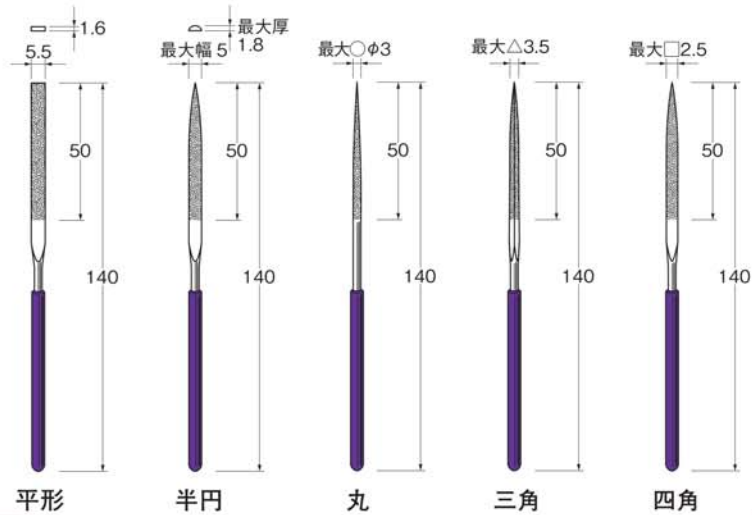

	平形	半円	丸	三角	四角	セット品
#120	X0091	X0092	X0093	X0094	X0095	※ X0090
#200	X0101	X0102	X0103	X0104	X0105	※ X0100
#400	X0111	X0112	X0113	X0114	X0115	※ X0110

※スターター用として各種1本入りのセット品をご用意しております。

X
手作業用工具

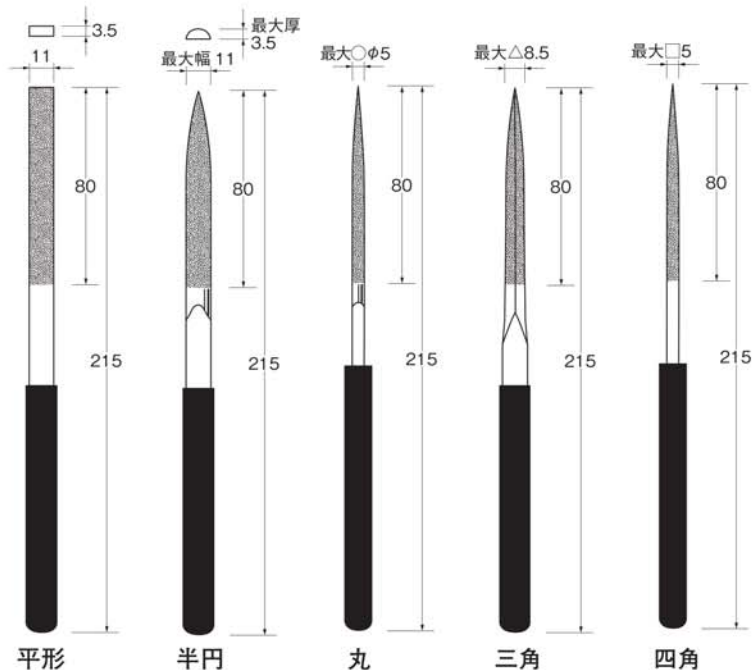

	平形	半円	丸	三角	四角	セット品
#100	X0201	X0202	X0203	X0204	X0205	※ X0200

※スターター用として各種1本入りのセット品をご用意しております。



最高使用回転数
allowable speed
最高使用转速



軸径
Shank dia
柄直径



ケース入数
pcs / pac
1盒数



粒度
grain size
粒度



NEW

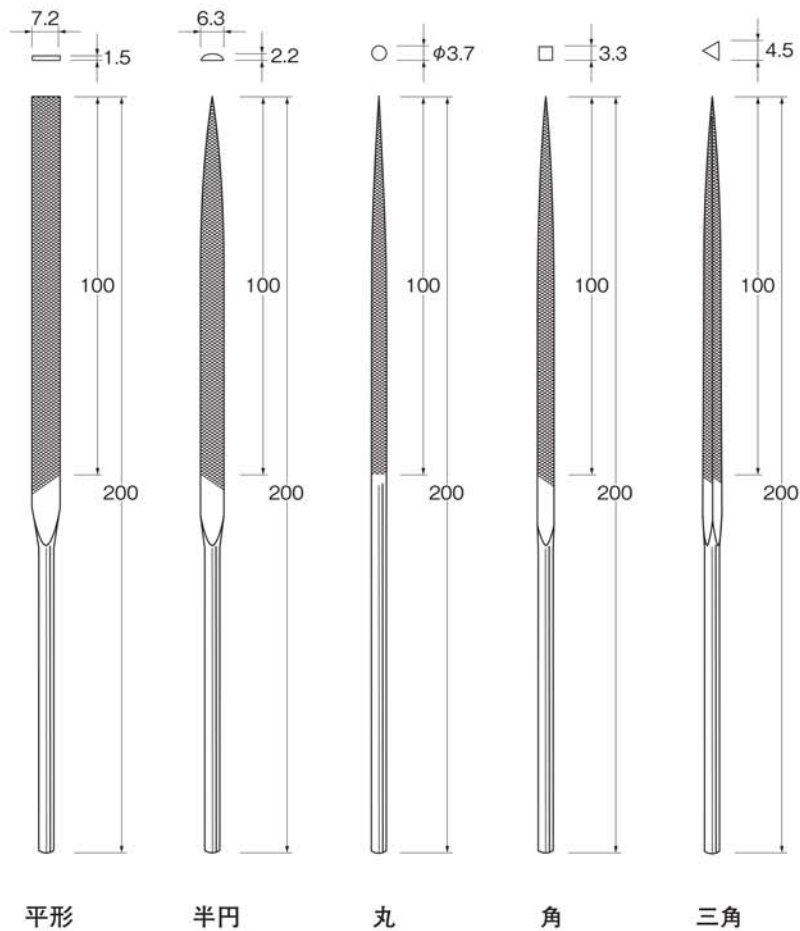

	平形	半円	丸	角	三角	セット品
荒目	X0301	X0302	X0303	X0304	X0305	※ X0300

※スターター用として各種1本入りのセット品をご用意しております。

セラミックスティック砥石

Ceramic-stick grinding stones
纤维油石磨头



各種金属の仕上げ研磨ステンレス、銅、アルミ、各種合金、磁性材料、プラスチック、石材等の表面研磨、バリ取り、面取りなどに適しています。



- 材質はセラミック長繊維と熱硬化性樹脂からなる全く新しい複合材料で研磨性能が飛躍的に上がります。
- 非常に強靱なため研磨作業中に砥石が折れません。
- 磨耗しにくく、耐久性に優れ、研磨コストの削減が可能です。



形状はダイヤモンドヤスリで修正ができます。 スティック砥石用ホルダーはP.270です。

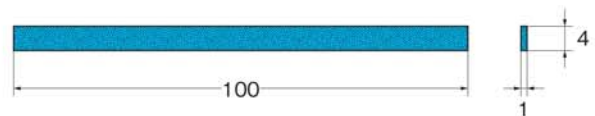
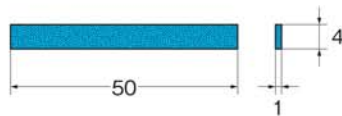

# 180	X2115
# 280	X2116
# 400	X2111
# 700	X2112
#1000	X2113
#1200	X2114
#3000	X2117★

# 180	X2125
# 280	X2126
# 400	X2121
# 700	X2122
#1000	X2123
#1200	X2124
#3000	X2127★

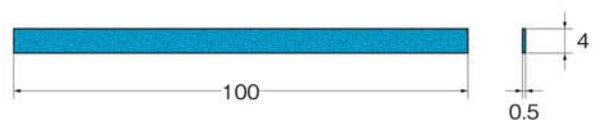
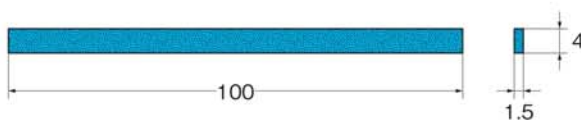

# 180	X2135
# 280	X2136
# 400	X2131
# 700	X2132
#1000	X2133
#1200	X2134

# 180	X2165
# 280	X2166
# 400	X2161
# 700	X2162
#1000	X2163
#1200	X2164

★印の商品は在庫無くなり次第、終了とさせていただきます。



砥粒の材質 結合剤

セラミック

樹脂

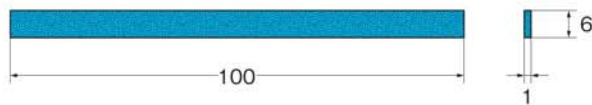
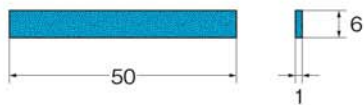

# 180	X2215
# 280	X2216
# 400	X2211
# 800	X2212
#1000	X2213
#1200	X2214
#3000	X2217★

# 180	X2225
# 280	X2226
# 400	X2221
# 700	X2222
#1000	X2223
#1200	X2224
#3000	X2227★



砥粒の材質 結合剤

セラミック

樹脂

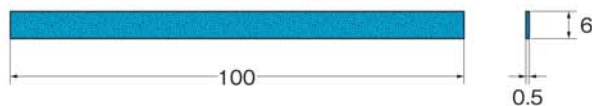
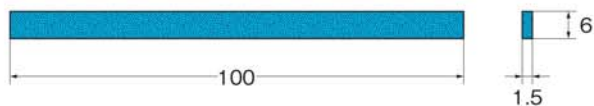

# 180	X2235
# 280	X2236
# 400	X2231
# 700	X2232
#1000	X2233
#1200	X2234

# 180	X2245
# 280	X2246
# 400	X2241
# 700	X2242
#1000	X2243
#1200	X2244

★印の商品は在庫無くなり次第、終了とさせていただきます。

■安全のため突出し長さに注意し、最高使用回転数以下でご使用ください。 ■安全のため、保護メガネをご使用ください。
■寸法・仕様等を予告なく変更する事があります。

最高使用回転数
allowable speed
最高使用转速

軸径
Shank dia
柄直径

ケース入数
pcs / pac
1盒数

粒度
grain size
粒度

砥粒の材質 結合剤
セラミック 樹脂

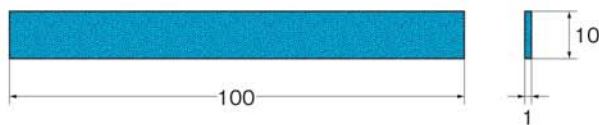
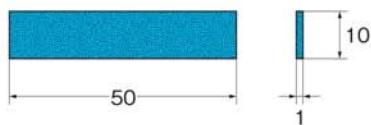

# 180	X2315
# 280	X2316
# 400	X2311
# 700	X2312
#1000	X2313
#1200	X2314
#3000	X2317★

# 180	X2325
# 280	X2326
# 400	X2321
# 700	X2322
#1000	X2323
#1200	X2324
#3000	X2327★

砥粒の材質 結合剤
セラミック 樹脂

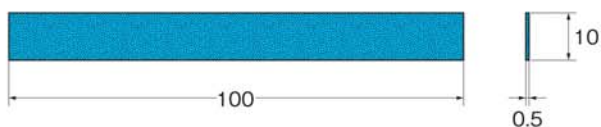

# 180	X2365
# 280	X2366
# 400	X2361
# 700	X2362
#1000	X2363
#1200	X2364

φ3 砥粒の材質 結合剤
セラミック 樹脂

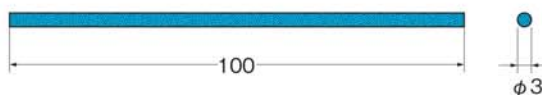
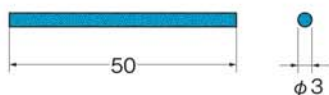

# 180	X2415
# 280	X2416
# 400	X2411
# 700	X2412
#1000	X2413
#1200	X2414
#3000	X2417★

# 180	X2425
# 280	X2426
# 400	X2421
# 700	X2422
#1000	X2423
#1200	X2424
#3000	X2427★

★印の商品は在庫無くなり次第、終了とさせていただきます。

X
手作業用工具

NEW**ニュースーパーストーン**

目詰まりせずかつ折れにくいので細かな面、微細な箇所の研磨作業に最適です。
 形状はダイヤモンドヤスリで修正ができます。
 スティック砥石用ホルダーはP.270です。

1

砥粒の材質 結合剤

セラミック

樹脂

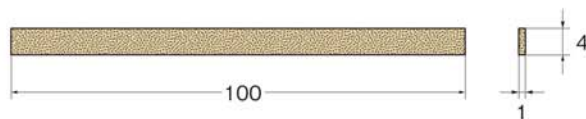
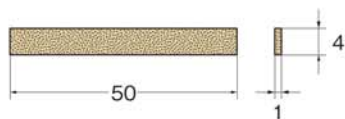

# 80	Q4411
# 180	Q4412
# 400	Q4413
# 800	Q4414
#1200	Q4415

# 80	Q4431
# 180	Q4432
# 400	Q4433
# 800	Q4434
#1200	Q4435

1

砥粒の材質 結合剤

セラミック

樹脂

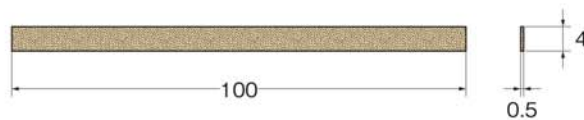
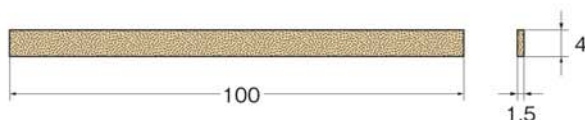

# 80	Q4441
# 180	Q4442
# 400	Q4443
# 800	Q4444
#1200	Q4445

# 80	X2431
# 180	X2432
# 400	X2433
# 800	X2434
#1200	X2435

1

砥粒の材質 結合剤

セラミック

樹脂

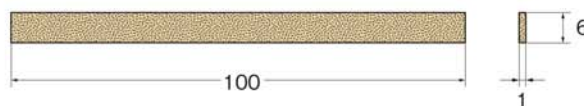
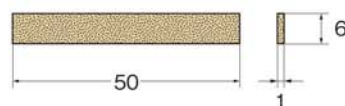

# 80	Q4421
# 180	Q4422
# 400	Q4423
# 800	Q4424
#1200	Q4425

# 80	P1221
# 180	P1222
# 400	P1223
# 800	P1224
#1200	P1225

X
 手作業用工具

■安全のため突出し長さに注意し、最高使用回転数以下でご使用ください。 ■安全のため、保護メガネをご使用ください。
 ■寸法・仕様等を予告なく変更する事があります。

NEW ニュースーパーストーン

目詰まりせずかつ折れにくいので細かな面、微細な箇所の研磨作業に最適です。
形状はダイヤモンドヤスリで修正ができます。
スティック砥石用ホルダーはP.270です。

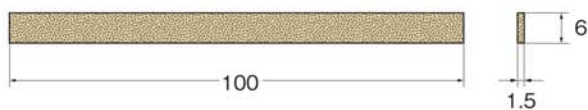

# 80	Q4451
# 180	Q4452
# 400	Q4453
# 800	Q4454
#1200	Q4455

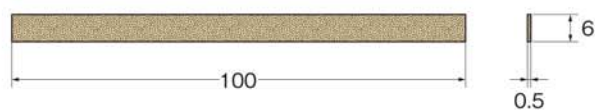

# 80	X2441
# 180	X2442
# 400	X2443
# 800	X2444
#1200	X2445

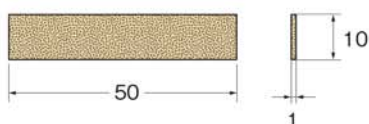

# 80	X2451
# 180	X2452
# 400	X2453
# 800	X2454
#1200	X2455

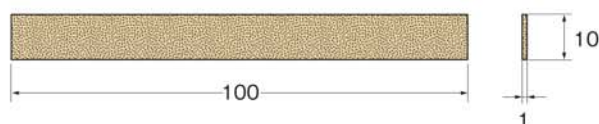

# 80	P1231
# 180	P1232
# 400	P1233
# 800	P1234
#1200	P1235



# 80	X2461
# 180	X2462
# 400	X2463
# 800	X2464
#1200	X2465

NEW**ニュースーパーストーン**

目詰まりせずかつ折れにくいので細かな面、微細な箇所の研磨作業に最適です。
 形状はダイヤモンドヤスリで修正ができます。
 スティック砥石用ホルダーはP.270です。

φ3

1

砥粒の材質 結合剤

セラミック

樹脂

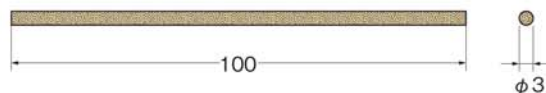
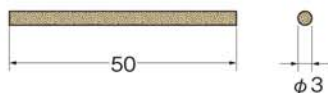

# 80	G5131
# 180	G5132
# 400	G5133
# 800	G5134
#1200	G5135

# 80	G5151
# 180	G5152
# 400	G5153
# 800	G5154
#1200	G5155

クリストンマトリックス砥石

Cristone matrix stones
纤维油石磨头



クリストンマトリックスはアルミナ長繊維とエポキシ樹脂からなる複合材で、結晶の純度・結合性が高く、かつてない研削性と仕上がり、曲げ強度を備えています。これまで困難であったより硬いワークのバリ取りや研磨に最適です。



最高使用回転数
allowable speed
最高使用转速



軸径
Shank dia
柄直径



ケース入数
pcs / pac
1盒数



粒度
grain size
粒度

クリストンマトリックス砥石

形状はダイヤモンドヤスリで修正ができます。
スティック砥石用ホルダーはP.270です。



砥粒の材質 結合剤

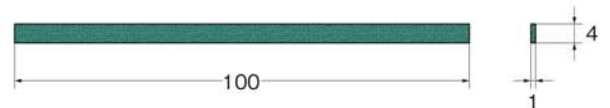
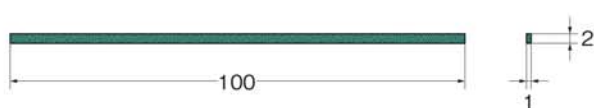

# 150	X2501
# 200	X2502
# 400	X2503
# 600	X2504
# 800	X2505
#1000	X2506

# 150	X2511
# 200	X2512
# 400	X2513
# 600	X2514
# 800	X2515
#1000	X2516



砥粒の材質 結合剤

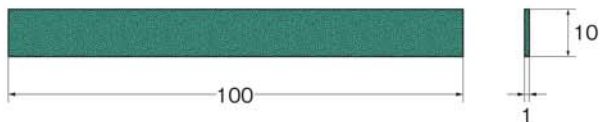
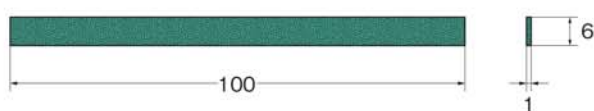

# 150	X2521
# 200	X2522
# 400	X2523
# 600	X2524
# 800	X2525
#1000	X2526

# 150	X2531
# 200	X2532
# 400	X2533
# 600	X2534
# 800	X2535
#1000	X2536



砥粒の材質 結合剤
アルミナ 樹脂

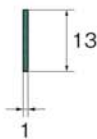
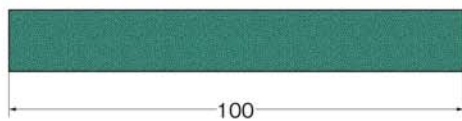

砥粒の材質 結合剤
アルミナ 樹脂

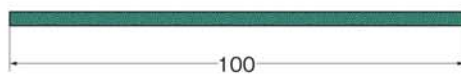

# 150	X2541
# 200	X2542
# 400	X2543
# 600	X2544
# 800	X2545
#1000	X2546

# 150	X2601
# 200	X2602
# 400	X2603
# 600	X2604
# 800	X2605
#1000	X2606

クリストンマトリックスバー

形状はダイヤモンドヤスリで修正ができます。
クリストンマトリックスバー用ホルダーはP.270です。



砥粒の材質 結合剤
アルミナ 樹脂

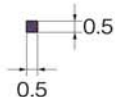
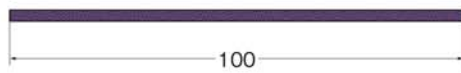
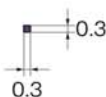
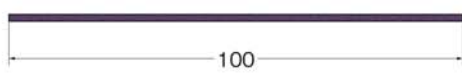

# 150	X2701
# 200	X2702
# 400	X2703
# 600	X2706
# 800	X2704
#1000	X2705

適合ホルダー：X2806

# 150	X2711
# 200	X2712
# 400	X2713
# 600	X2716
# 800	X2714
#1000	X2715

適合ホルダー：X2807



砥粒の材質 結合剤
アルミナ 樹脂

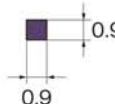
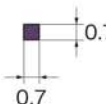

# 150	X2721
# 200	X2722
# 400	X2723
# 600	X2726
# 800	X2724
#1000	X2725

適合ホルダー：X2808

# 150	X2731
# 200	X2732
# 400	X2733
# 600	X2736
# 800	X2734
#1000	X2735

適合ホルダー：X2809

スティック砥石用ホルダー スティック砥石をしっかりと把握でき、快適な研磨作業が行えます。

2



幅2mm・厚さ0.5～3mm用
X2800



幅4mm・厚さ0.5～3mm用
X2801



幅6mm・厚さ0.5～3mm用
X2802



幅10mm・厚さ0.5～3mm用
X2803



幅13mm・厚さ1mm用
X2804



φ3用
X2805

クリストンマトリックスパー用ホルダー ノック式でシャープペンシル感覚でのご使用が可能です。

2



0.3mm×0.3mm幅用
X2806



0.5mm×0.5mm幅用
X2807



0.7mm×0.7mm幅用
X2808



0.9mm×0.9mm幅用
X2809

ウッドラッピングスティック

Wood lapping sticks
木質抛光研磨棒



金型などの研磨、ツヤ出しに適しています。



- 硬さの異なるハードとソフトの2種類を用意しましたので用途によりお選び下さい。
- ハードタイプ（粗仕上げ用）は合成樹脂を含浸させた積層強化木で密度が一定のため、あたり面が良好で研磨材がくいまず能率が上がります。
- ソフトタイプ（中仕上げ用）は研磨材が適度に木目につきより美しい研磨面が得られます。
- ダイヤモンドペーストなどの研磨材をご使用下さい。



最高使用回転数
allowable speed
最高使用转速



軸径
Shank dia
柄直径



ケース入数
pcs / pac
1盒数



粒度
grain size
粒度

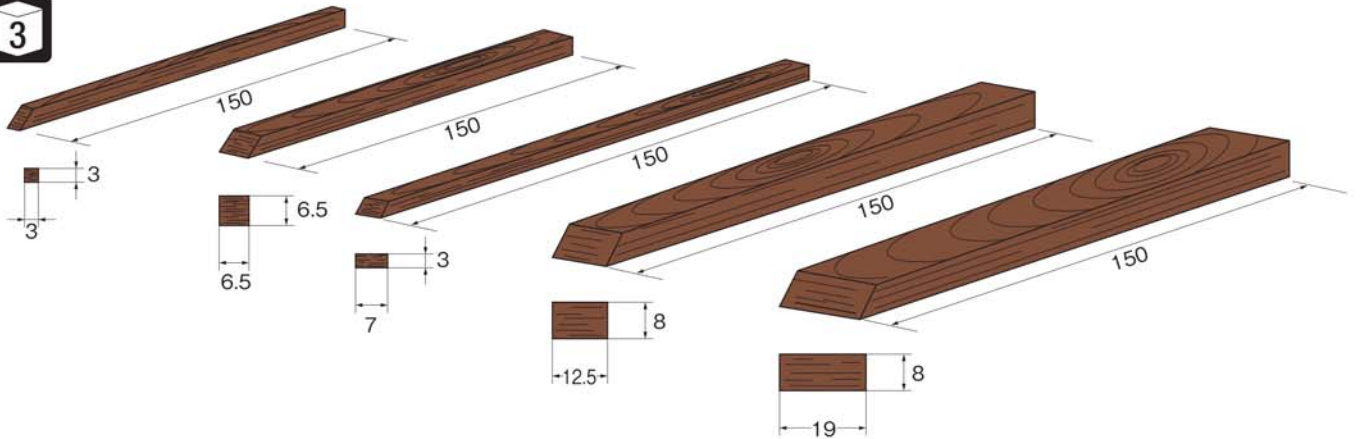

サイズ	3×3	6.5×6.5	7×3	12.5×8	19×8
ソフト	X3111	X3121	X3211	X3221	X3231
ハード	X3112	X3122	X3212	X3222	X3232

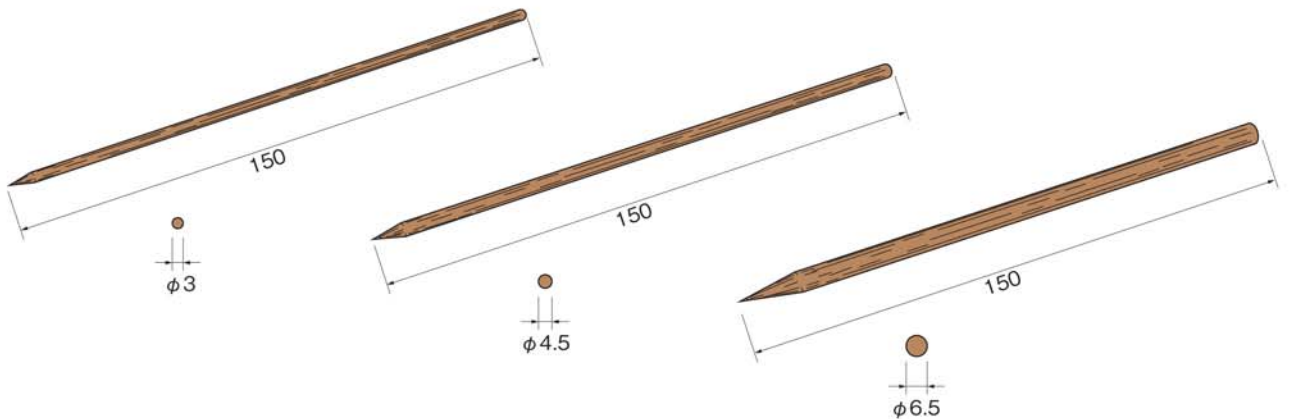

サイズ	φ3	φ4.5	φ6.5
ソフト	X3311	X3321	X3331
ハード	X3312	X3322	X3332

X
手作業用工具

■安全のため突出し長さに注意し、最高使用回転数以下でご使用ください。 ■安全のため、保護メガネをご使用ください。
■寸法・仕様等を予告なく変更する事があります。

ダイヤモンドペースト

Diamond pastes

金剛石研磨膏



超硬合金、高速度鋼、合金工具鋼など焼入れ後の鏡面、精密、仕上げ、ガラス、宝石類の研磨仕上げに適しています。



- 厳選した天然ダイヤを使用しているため品質が優れています。
- 注射器入りで、グリース状になっており、希釈液で、希望の濃度に薄めて、ラッピング工具で仕上げができます。



最高使用回転数
allowable speed
最高使用转速



軸径
Shank dia
柄直径



ケース入数
pcs / pac
1盒数



粒度
grain size
粒度



ダイヤモンドペースト(油性)
内容量:5g

希釈液(油性)
内容量:30ml



		品番
# 1500	12μm	X4110
# 2000	9μm	X4120
# 3000	6μm	X4130
# 4000	5μm	X4140
# 5000	4.5μm	X4150
# 8000	3μm	X4160
#12000	2μm	X4170
#14000	1μm	X4180

ダイヤモンドスプレー

Diamond spray

金剛石研磨剤



ダイヤモンド砥粒を希釈液で薄めています。スプレータイプで吹き付けるだけでご使用いただけます。金属のメンテナンスやガラスの仕上げに適しています。

X
手作業用工具



水溶性
内容量:50ml

# 400	50μm	X4204
# 600	35μm	X4206
# 800	25μm	X4208
#1000	15μm	X4210
#1500	12μm	X4215
#2000	9μm	X4220

# 3000	6μm	X4230
# 4000	5μm	X4240
# 5000	4.5μm	X4250
# 8000	3μm	X4280
#12000	2μm	X4320
#14000	1μm	X4340

ダイヤモンド研磨シート (裏面接着剤付)

Diamond polishing sheets
金剛石研磨砂紙



超硬合金、高速度鋼、合金鋼など各種焼入れ品の仕上げ、セラミックス、光ファイバー、ガラス製品、宝石、貴金属の仕上げなどに適しています。



- ダイヤモンド砥粒と高強度耐熱樹脂を混和した画期的な研磨シートです。
- シートの樹脂はダイヤモンドの保持力が極めて強く、砥粒の脱落がなく研磨力が抜群で耐久性に優れています。
- 鋏、カッターナイフ等で自由に裁断できます。

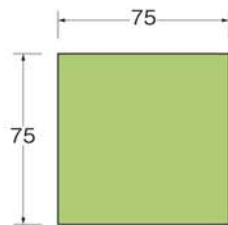

# 200	X5002
# 280	X5003
# 400	X5004
# 600	X5006
# 800	X5008
#1500	X5015
#3000	X5030
#5000	X5050

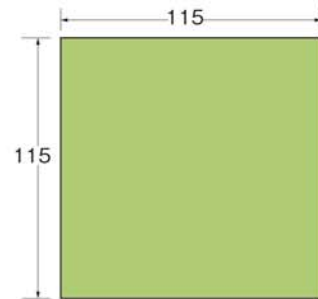

# 200	X5202
# 280	X5203
# 400	X5204
# 600	X5206
# 800	X5208
#1500	X5215
#3000	X5230
#5000	X5250

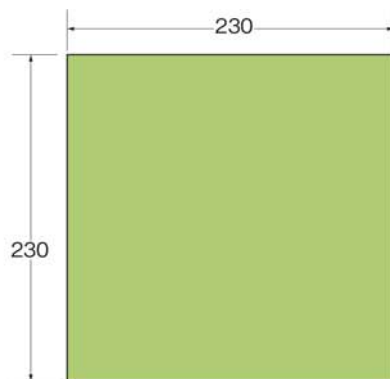

# 200	X5402
# 280	X5403
# 400	X5404
# 600	X5406
# 800	X5408
#1500	X5415
#3000	X5430
#5000	X5450

X
手作業用工具

ゴム砥石研磨シート

Rubber polishing sheets

橡胶研磨片



各種金属製品の研削研磨に適しています。



- ゴム砥石をシート状にしました。
- 鋏、カッターナイフ等で自由に裁断できます。
- ローラーに巻きつける事で部品の研磨にもご利用いただけます。



最高使用回転数
allowable speed
最高使用转速



軸径
Shank dia
柄直径



ケース入数
pcs / pac
1 盒数



粒度
grain size
粒度



砥粒の材質 結合剤

セラミック
WA系

R

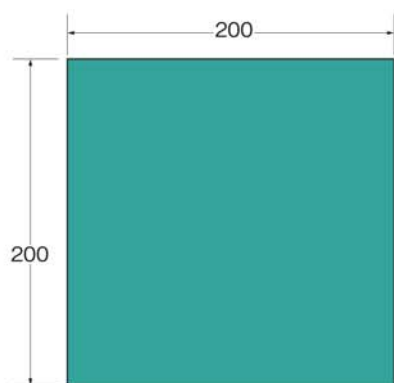

厚さ3mm

#120〈淡青〉	X5601
#220〈淡緑〉	X5602
#320〈淡藍〉	X5603

X

手作業用工具

ドレッサー

Dresser
磨石



各種砥石の目立てから成形まで
幅広い用途にご使用いただけます。



電着ダイヤモンド

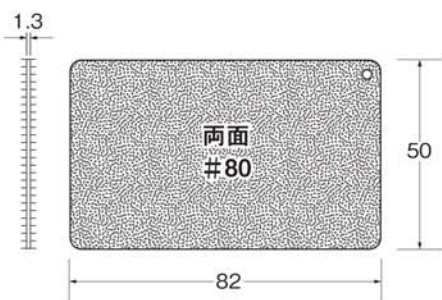

X5701

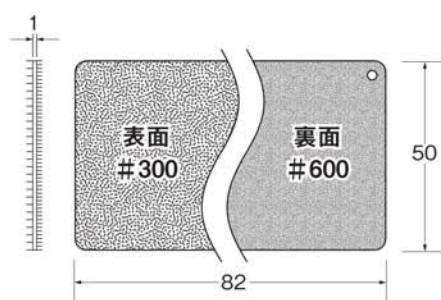

X5702

電着ダイヤモンド

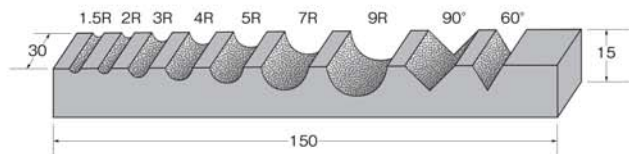

X5703

ドレッシング砥石

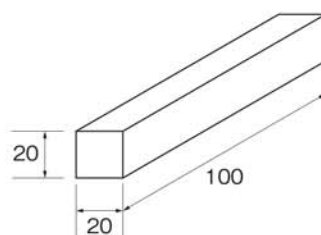

砥粒の材質
WA
X5704
CBN用

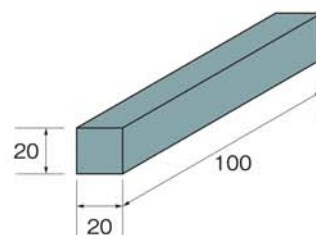

砥粒の材質
GC
X5705
ダイヤモンド用

X
手作業用工具

■安全のため突出し長さに注意し、最高使用回転数以下でご使用ください。 ■安全のため、保護メガネをご使用ください。
■寸法・仕様等を予告なく変更する事があります。